

SEÑALETICA PODOTÁCTIL SS

Es una superficie texturada de comunicación, que utiliza la sensibilidad táctil de las personas no videntes en contacto con el pavimento, ayudándolas a realizar trayectos seguros y con menor esfuerzo.

Producto importado y distribuido por Sysprotec S.A.

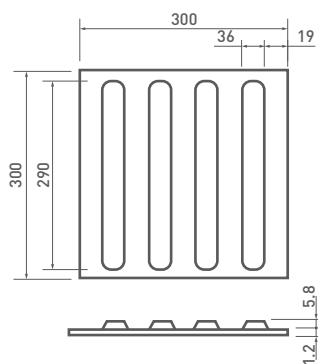

MDB6011

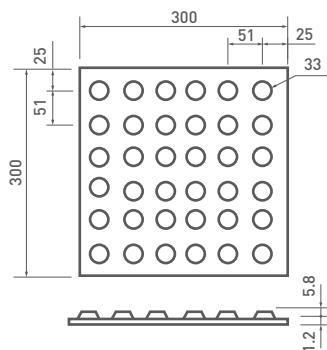

MDB6006B

Características y uso

la señalética podotáctil es un producto especializado para la orientación de las personas ciegas y con discapacidad visual, y proporcionan una superficie antideslizante para todos los peatones.

Se ha desarrollado como un sistema de adaptación para superficies nuevas y/o existentes, compuesto por pernos mecanizados mediante CNC a partir de un único tocho sólido de acero inoxidable AISI 316 y placas embutidas de acero inoxidable AISI 306.

Existen distintos tipos de señaléticas que se distinguen y se diferencian entre sí por sus diferentes diseños, surcos y texturas geométricas; las cuales dispuestas de manera modular y al ser reconocidas, entregan la información necesaria para circular y/o detenerse en forma autónoma.

Usado para espacios públicos y privados que requieran de accesibilidad universal en sus recorridos peatonales.

Garantía

5 años de producto y 1 año por instalación.

Garantía limitada, sujeta a uso bajo condiciones aplicables.

Especificaciones técnicas

MDB6011 MDB6006B	
Formato	30x30 cm
Espesor	1,5 mm
Peso	Kg/m ²
Fijación	Pernos
Certificado de apoyo para personas ciegas	ISO 23599:2019
Resistencia al Deslizamiento en humedo	P3
Certificados	CC304
Resistencia al deslizamiento	R10

* Sysprotec se reserva el derecho de hacer modificaciones al diseño del producto, materialidad o accesorios para mejorar el funcionamiento e instalación.



Especificaciones técnicas

MDD1133 MDT5079	
Formato	Ø3,5x0,7cm 2.9x29.9cm
Espesor	4,5mm
Peso	Kg/m ²
Fijación	Pernos
Certificado de apoyo para personas ciegas	ISO 23599:2019
Resistencia al Deslizamiento en humedo	P3
Certificados	CE304 AS 4586-2019
Resistencia al deslizamiento	R10

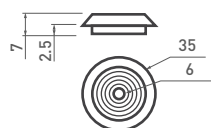

MDD1133

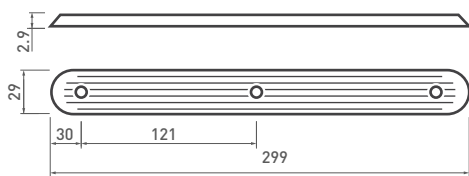

MDT5079



Especificaciones técnicas

MDD1114C MDT5079	
Formato	Ø3,5x1,7cm 3,5x290cm
Espesor	4mm
Peso	Kg/m ²
Fijación	Adhesivo de butilo
Certificado de apoyo para personas ciegas	ISO 23599:2019
Resistencia al Deslizamiento en humedo	P3
Certificados	CE316 AS 4586-2019
Resistencia al deslizamiento	R10

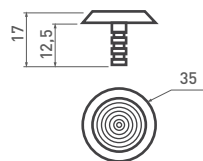

MDD1114C

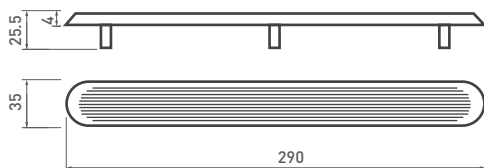

MDT5079

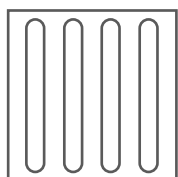

Dirección segura
Movimiento recto.

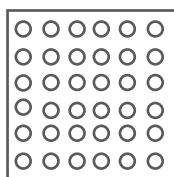

Alerta
Detención/Precaución

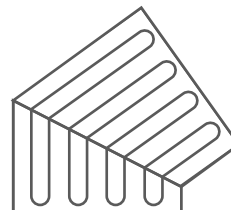

Giro en ángulo

